

シャッターの開閉、スラット調整もすべて電動です。



テラスタイプ 間口9尺サイズ 内観 スラット開



テラスタイプ 間口9尺サイズ 内観 スラット閉



テラスタイプ 間口6尺サイズ 外観



窓タイプ 間口6尺サイズ 外観

## 商品特長

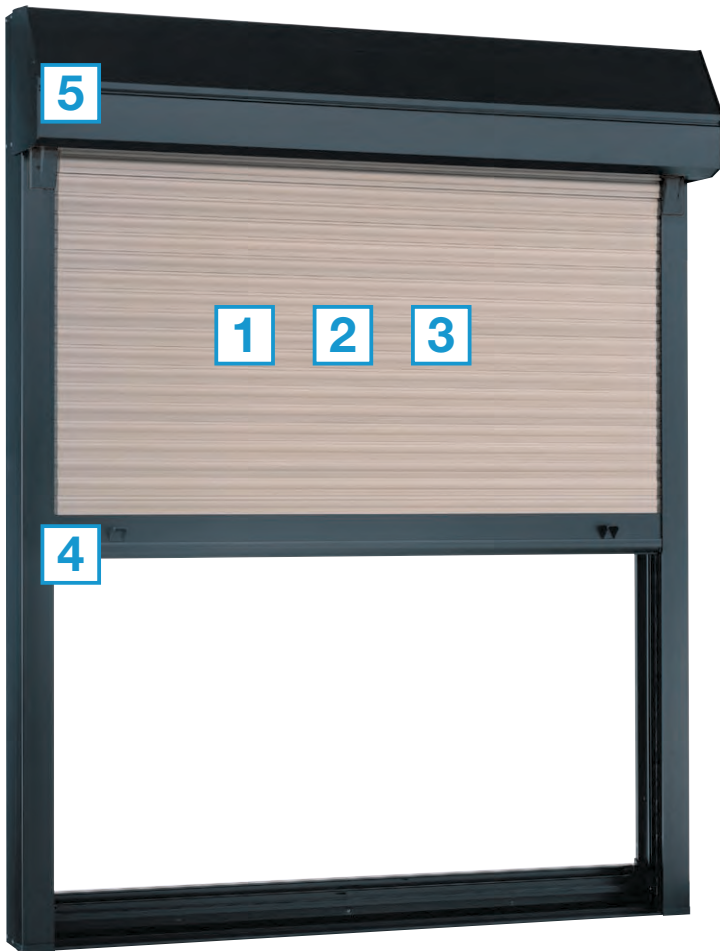

### ■ 商品色

商品色は、サッシと合わせやすい全4色を設定。  
お好みでお選び頂けます。  
(スラット部分はステングレイ色のみとなります。)



ステングレイ色



Fカラーブロンズ色



Fカラーブラック色

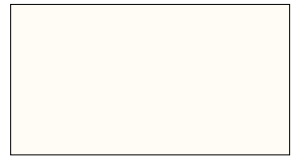

ニューホワイト色

### ■ 体系表

エコシャッター	先付けタイプ	電動タイプ
		手・電動タイプ
	壁付けタイプ	電動タイプ
		手・電動タイプ

### 1 スラット角度は自由自在



0°



20°



45°



120°

0°～120°の範囲でスラットを自在に動かせるので、  
様々な状況に合わせた角度調整ができます。

**注** 商品の構造上、スラット角度0°の状態でも完全に光を遮断することはできません。



6 最大9尺ワイド



## 2 電動式でらくらく開閉

操作パネル

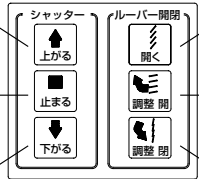

- シャッターカーテンを上昇させます。
- シャッターカーテンを停止させます。
- シャッターカーテンを下降させます。
- シャッターカーテンを自動的に開きます。
- シャッターカーテンを開きます。
- シャッターカーテンを閉じます。(完全に閉める場合はシャッター「下がる」ボタンで下まで下げてください。)

シャッター、スラットの開閉操作は、電動式でらくらく開閉。スラットの角度もお好みの角度に調整できます。

**注** 開くボタンを押した場合の任意の角度は、サイズや納まりにより違いが起こることがありますが、性能上問題はありません。

## 3 優れた防犯・耐風圧性能

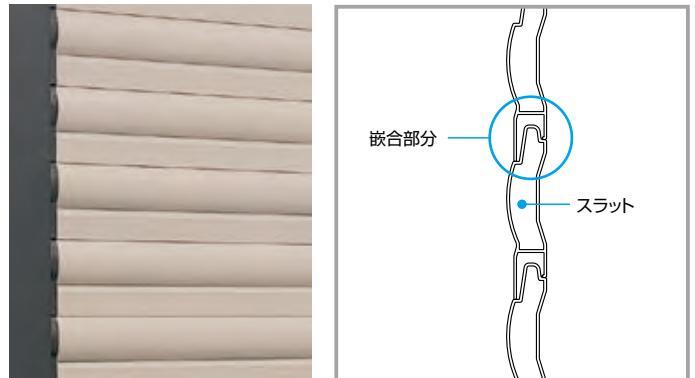

シャッターを閉めた時、スラットは互いに嵌合しながら連結し高い耐風圧性を発揮します。また、閉めた状態の時は電動ロックが掛かり防犯効果にも優れています。

## 4 障害物感知装置

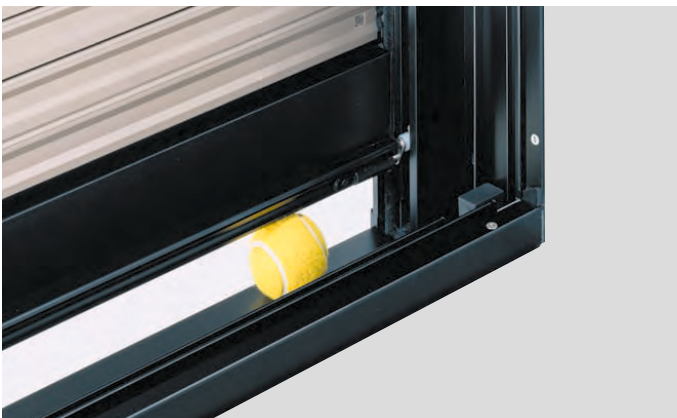

シャッター部分に物などが挟まった時、障害物感知装置が探知してシャッターの下降を中止。シャッターを巻き上げます。

## 5 もしもの無給電時にも対応

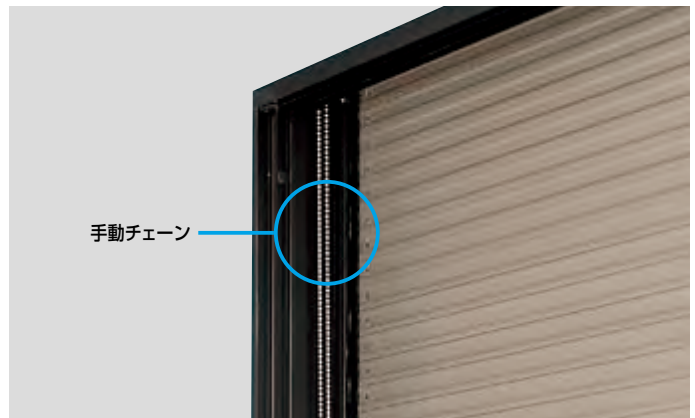

もしもの停電などの無給電時のために、手動チェーン付タイプもご用意しています。

## 6 広い間口に対応するワイド9尺



スラット閉



スラット開



スラット巻き上げ時

ワイド9尺タイプの中間方立は、業界初の巻き取りタイプ。

巻き上げ時にシャッターカーテンと一緒にボックス内へ収納することで、面倒な取り外しの作業をなくしました。

**注** 電動ロック解除時やスラット巻き上げ時に、金属音が発生する場合がありますが、使用上問題ありません。

**注** 防犯上、外出時や就寝時には、完全にスラットを閉め、サッシを施錠してください。

## 先付けタイプ対応寸法表

半外付 オープン価格

全サイズ注文生産品

商品記号：DES

間別					関東間		メーターモジュール		
タイプ区分	高さ呼称	内法H	サッシH	シャッターH	幅呼称	内法	サッシw	シャッターw	
					165 (6.0尺)	256 (9.0尺) ※1	183 (2000)	233 (2500) ※1	
					1650	2560	1830	2330	
					1690	2600	1870	2370	
					1785	2695	1965	2465	
					品種サイズ・記号	品種サイズ・記号	品種サイズ・記号	品種サイズ・記号	
窓タイプ	11	1100	1170	1220	セット記号	BSG□ 16511	—	BSG□ 18311	—
					枠	W□ 16511	—	W□ 18311	—
					シャッター本体	BG□ 16511	—	BG□ 18311	—
					正面ケース	K□ 165	—	K□ 183	—
	13	1300	1370	1420	セット記号	BSG□ 16513	BSG□ 25613	BSG□ 18313	BSG□ 23313
					枠	W□ 16513	W□ 25613	W□ 18313	W□ 23313
					シャッター本体	BG□ 16513	BG□ 25613	BG□ 18313	BG□ 23313
					正面ケース	K□ 165	K□ 256	K□ 183	K□ 233
	15	1500	1570	1620	セット記号	BSG□ 16515	—	BSG□ 18315	—
					枠	W□ 16515	—	W□ 18315	—
					シャッター本体	BG□ 16515	—	BG□ 18315	—
					正面ケース	K□ 165	—	K□ 183	—
テラスタイプ	18	1800	1830	1920	セット記号	BSG□ 16518	BSG□ 25618	BSG□ 18318	BSG□ 23318
					枠	W□ 16518	W□ 25618	W□ 18318	W□ 23318
					シャッター本体	BG□ 16518	BG□ 25618	BG□ 18318	BG□ 23318
					正面ケース	K□ 165	K□ 256	K□ 183	K□ 233
	20	2000	2030	2120	セット記号	BSG□ 16520	BSG□ 25620	BSG□ 18320	BSG□ 23320
					枠	W□ 16520	W□ 25620	W□ 18320	W□ 23320
					シャッター本体	BG□ 16520	BG□ 25620	BG□ 18320	BG□ 23320
					正面ケース	K□ 165	K□ 256	K□ 183	K□ 233
	22	2200	2230	2320	セット記号	BSG□ 16522	BSG□ 25622	BSG□ 18322	BSG□ 23322
					枠	W□ 16522	W□ 25622	W□ 18322	W□ 23322
					シャッター本体	BG□ 16522	BG□ 25622	BG□ 18322	BG□ 23322
					正面ケース	K□ 165	K□ 256	K□ 183	K□ 233

### 仕様

主材料	枠…アルミニウム合金押出型材 シャッター本体…アルミニウム合金押出型材 正面ケース…アルミニウム合金押出型材
電動機構	使用電圧：単相AC100V 50/60Hz 消費電力：75W/100W(W=9尺タイプ) 使用条件：周囲温度-10℃～40℃(凍結は除く) ※リモコン・HA対応はできません。
部品・補助品	JIS規格材料ならびに規格相当材料
納まり方法	後付けタイプ/半外付・2×4・外付(寸法オーダー対応)
性能(シャッター単体)	耐風圧性…800Pa(条件：試験体 1618サイズ)
出荷方法	シャッター枠…ノックダウン シャッター本体…完成品 正面ケース…完成品(操作スイッチ同梱)

### ■手動チェーン付タイプのご手配について

例)

セット記号	BSG□ 16522C
枠	W□ 16522C
シャッター本体	BG□ 16522C
正面ケース	K□ 165

末尾にCを付けてください

手配記号は、枠とシャッター本体のサイズ記号末尾にCを付けてご手配ください。セットでご手配の場合は、セット記号末尾にCを付けてください。

2×4 オープン価格

全サイズ注文生産品

商品記号：DES

間別					2×4			
タイプ区分	高さ 呼び称	内法 幅	サッシ H	シャッター H	幅呼称	160	178	243※1
					内法	1600	1780	2430
					サッシw	1640	1820	2470
					シャッターw	1735	1915	2565
						品種サイズ・記号	品種サイズ・記号	品種サイズ・記号
窓タイプ	11	1100	1170	1220	セット記号	BSG□ 16011	BSG□ 17811	—
					枠	W□ 16011	W□ 17811	—
					シャッター本体	BG□ 16011	BG□ 17811	—
					正面ケース	K□ 160	K□ 178	—
	13	1300	1370	1420	セット記号	BSG□ 16013	BSG□ 17813	BSG□ 24313
					枠	W□ 16013	W□ 17813	W□ 24313
					シャッター本体	BG□ 16013	BG□ 17813	BG□ 24313
	15	1500	1570	1620	正面ケース	K□ 160	K□ 178	K□ 243
					セット記号	BSG□ 16015	BSG□ 17815	—
テラス下枠 27mm	18T	1800	1862	1920	枠	W□ 16015	W□ 17815	—
					シャッター本体	BG□ 16015	BG□ 17815	—
					正面ケース	K□ 160	K□ 178	—
					セット記号	BSG□ 16018T	BSG□ 17818T	BSG□ 24318T
	20T	2000	2062	2120	枠	W□ 16018T	W□ 17818T	W□ 24318T
					シャッター本体	BG□ 16018T	BG□ 17818T	BG□ 24318T
					正面ケース	K□ 160	K□ 178	K□ 243
					セット記号	BSG□ 16020T	BSG□ 17820T	BSG□ 24320T
	22T	2200	2262	2320	枠	W□ 16020T	W□ 17820T	W□ 24320T
					シャッター本体	BG□ 16020T	BG□ 17820T	BG□ 24320T
					正面ケース	K□ 160	K□ 178	K□ 243
					セット記号	BSG□ 16022T	BSG□ 17822T	BSG□ 24322T
テラス下枠 40mm	18	1800	1845	1895	枠	W□ 16022T	W□ 17822T	W□ 24322T
					シャッター本体	BG□ 16022T	BG□ 17822T	BG□ 24322T
					正面ケース	K□ 160	K□ 178	K□ 243
					セット記号	BSG□ 16018	BSG□ 17818	BSG□ 24318
	20	2000	2045	2095	枠	W□ 16018	W□ 17818	W□ 24318
					シャッター本体	BG□ 16018	BG□ 17818	BG□ 24318
					正面ケース	K□ 160	K□ 178	K□ 243
					セット記号	BSG□ 16020	BSG□ 17820	BSG□ 24320
	22	2200	2245	2295	枠	W□ 16020	W□ 17820	W□ 24320
					シャッター本体	BG□ 16020	BG□ 17820	BG□ 24320
					正面ケース	K□ 160	K□ 178	K□ 243
					セット記号	BSG□ 16022	BSG□ 17822	BSG□ 24322
22	2200	2245	2295	枠	W□ 16022	W□ 17822	W□ 24322	
				シャッター本体	BG□ 16022	BG□ 17822	BG□ 24322	
				正面ケース	K□ 160	K□ 178	K□ 243	
				セット記号	BSG□ 16022	BSG□ 17822	BSG□ 24322	

ご注意

- 表中の□部には色記号が入ります。3：ニューホワイト、E：Fカラーブロンズ、K：Fカラーブラック、G：ステングレー。サッシ基本色とは異なりますのでご注意ください。(例)ブラックの場合 BSGK 16022K
- 価格は全て、オープン価格です。価格については、もよりの営業所までお問い合わせください。
- 住宅防火戸仕様には、対応していません。
- 幅呼称 ※1は、中間方立タイプとなります。

特注製作範囲

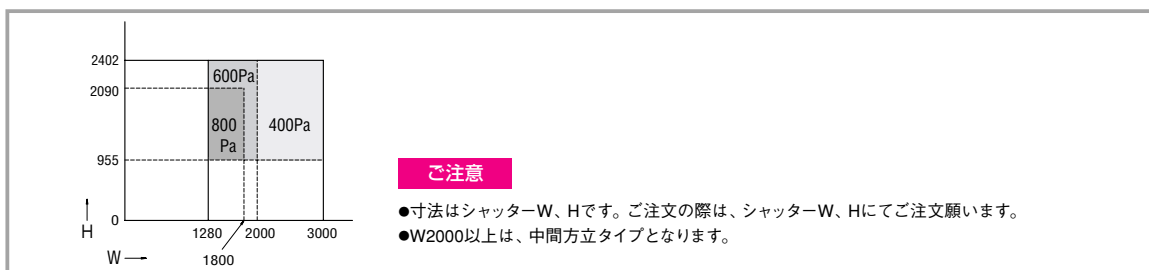

## 壁付けタイプ対応寸法表

半外付 オープン価格

全サイズ注文生産品

商品記号：DES

タイプ区分	間別				関東間		メーターモジュール	
	高さ呼称	内法H	サッシH	シャッターH	幅呼称	内法	サッシw	シャッターw
窓タイプ	11	1100	1170	1220	165 (6.0尺)	256 (9.0尺) ※1	183 (2000)	233 (2500) ※1
					1650	2560	1830	2330
					1690	2600	1870	2370
					1785	2695	1965	2465
	品種サイズ・記号					品種サイズ・記号	品種サイズ・記号	品種サイズ・記号
テラスタイプ	13	1300	1370	1420	BSG□ 16511K	—	BSG□ 18311K	—
					W□ 16511K	—	W□ 18311K	—
					BG□ 16511	—	BG□ 18311	—
					K□ 165	—	K□ 183	—
	15	1500	1570	1620	BSG□ 16513K	BSG□ 25613K	BSG□ 18313K	BSG□ 23313K
					W□ 16513K	W□ 25613K	W□ 18313K	W□ 23313K
					BG□ 16513	BG□ 25613	BG□ 18313	BG□ 23313
					K□ 165	K□ 256	K□ 183	K□ 233
	18	1800	1830	1920	BSG□ 16515K	—	BSG□ 18315K	—
					W□ 16515K	—	W□ 18315K	—
					BG□ 16515	—	BG□ 18315	—
					K□ 165	—	K□ 183	—
20	2000	2030	2120	BSG□ 16518K	BSG□ 25618K	BSG□ 18318K	BSG□ 23318K	
				W□ 16518K	W□ 25618K	W□ 18318K	W□ 23318K	
				BG□ 16518	BG□ 25618	BG□ 18318	BG□ 23318	
				K□ 165	K□ 256	K□ 183	K□ 233	
	22	2200	2230	2320	BSG□ 16520K	BSG□ 25620K	BSG□ 18320K	BSG□ 23320K
					W□ 16520K	W□ 25620K	W□ 18320K	W□ 23320K
					BG□ 16520	BG□ 25620	BG□ 18320	BG□ 23320
					K□ 165	K□ 256	K□ 183	K□ 233
22	2200	2230	2320	BSG□ 16522K	BSG□ 25622K	BSG□ 18322K	BSG□ 23322K	
				W□ 16522K	W□ 25622K	W□ 18322K	W□ 23322K	
				BG□ 16522	BG□ 25622	BG□ 18322	BG□ 23322	
				K□ 165	K□ 256	K□ 183	K□ 233	

### ■手動チェーン付タイプのご手配について

例)

セット記号	BSG□ 16522KC
枠	W□ 16522KC
シャッター本体	BG□ 16522KC
正面ケース	K□ 165

末尾にCを付けてください

手配記号は、枠とシャッター本体のサイズ記号末尾にCを付けてご手配ください。セットでご手配の場合は、セット記号末尾にCを付けてください。

2×4 オープン価格

全サイズ注文生産品

商品記号：DES

間別					2×4			
タイプ区分	高さ 呼び称	内法 幅	サッシ H	シャッター H	幅呼称	160	178	243※1
					内法	1600	1780	2430
					サッシw	1640	1820	2470
					シャッターw	1735	1915	2565
					品種サイズ・記号	品種サイズ・記号		品種サイズ・記号
窓タイプ	11	1100	1170	1220	セット記号	BSG□ 16011K	BSG□ 17811K	—
					枠	W□ 16011K	W□ 17811K	—
					シャッター本体	BG□ 16011	BG□ 17811	—
					正面ケース	K□ 160	K□ 178	—
	13	1300	1370	1420	セット記号	BSG□ 16013K	BSG□ 17813K	BSG□ 24313K
					枠	W□ 16013K	W□ 17813K	W□ 24313K
					シャッター本体	BG□ 16013	BG□ 17813	BG□ 24313
	15	1500	1570	1620	正面ケース	K□ 160	K□ 178	K□ 243
					セット記号	BSG□ 16015K	BSG□ 17815K	—
テラス下枠 27mm	18T	1800	1862	1920	枠	W□ 16015K	W□ 17815K	—
					シャッター本体	BG□ 16015	BG□ 17815	—
					正面ケース	K□ 160	K□ 178	—
					セット記号	BSG□ 16018TK	BSG□ 17818TK	BSG□ 24318TK
	20T	2000	2062	2120	枠	W□ 16018TK	W□ 17818TK	W□ 24318TK
					シャッター本体	BG□ 16018T	BG□ 17818T	BG□ 24318T
					正面ケース	K□ 160	K□ 178	K□ 243
					セット記号	BSG□ 16020TK	BSG□ 17820TK	BSG□ 24320TK
	22T	2200	2262	2320	枠	W□ 16020TK	W□ 17820TK	W□ 24320TK
					シャッター本体	BG□ 16020T	BG□ 17820T	BG□ 24320T
					正面ケース	K□ 160	K□ 178	K□ 243
					セット記号	BSG□ 16022TK	BSG□ 17822TK	BSG□ 24322TK
テラス下枠 40mm	18	1800	1845	1895	枠	W□ 16022TK	W□ 17822TK	W□ 24322TK
					シャッター本体	BG□ 16022T	BG□ 17822T	BG□ 24322T
					正面ケース	K□ 160	K□ 178	K□ 243
					セット記号	BSG□ 16018K	BSG□ 17818K	BSG□ 24318K
	20	2000	2045	2095	枠	W□ 16018K	W□ 17818K	W□ 24318K
					シャッター本体	BG□ 16018	BG□ 17818	BG□ 24318
					正面ケース	K□ 160	K□ 178	K□ 243
					セット記号	BSG□ 16020K	BSG□ 17820K	BSG□ 24320K
	22	2200	2245	2295	枠	W□ 16020K	W□ 17820K	W□ 24320K
					シャッター本体	BG□ 16020	BG□ 17820	BG□ 24320
					正面ケース	K□ 160	K□ 178	K□ 243
					セット記号	BSG□ 16022K	BSG□ 17822K	BSG□ 24322K
	2200	2245	2295	枠	W□ 16022K	W□ 17822K	W□ 24322K	
				シャッター本体	BG□ 16022	BG□ 17822	BG□ 24322	
				正面ケース	K□ 160	K□ 178	K□ 243	
				セット記号	BSG□ 16022K	BSG□ 17822K	BSG□ 24322K	

ご注意

- 表中の□部には色記号が入ります。3：ニューホワイト、E：Fカラーブロンズ、K：Fカラーブラック、G：ステングレー。サッシ基本色とは異なりますのでご注意ください。(例)ブラックの場合 BSGK 16022
- 価格は全て、オープン価格です。価格については、もよりの営業所までお問い合わせください。
- 住宅防火戸仕様には、対応していません。
- 幅呼称 ※1は、中間方立タイプとなります。

特注製作範囲

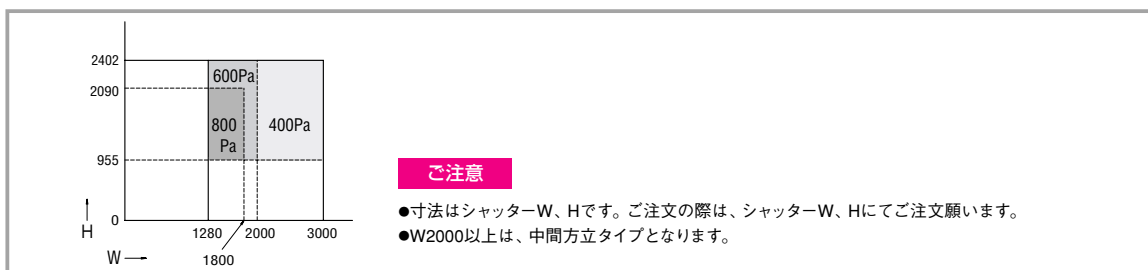

## 納まり参考図

先付けタイプ(半外付サッシ納まり)

S=1/6

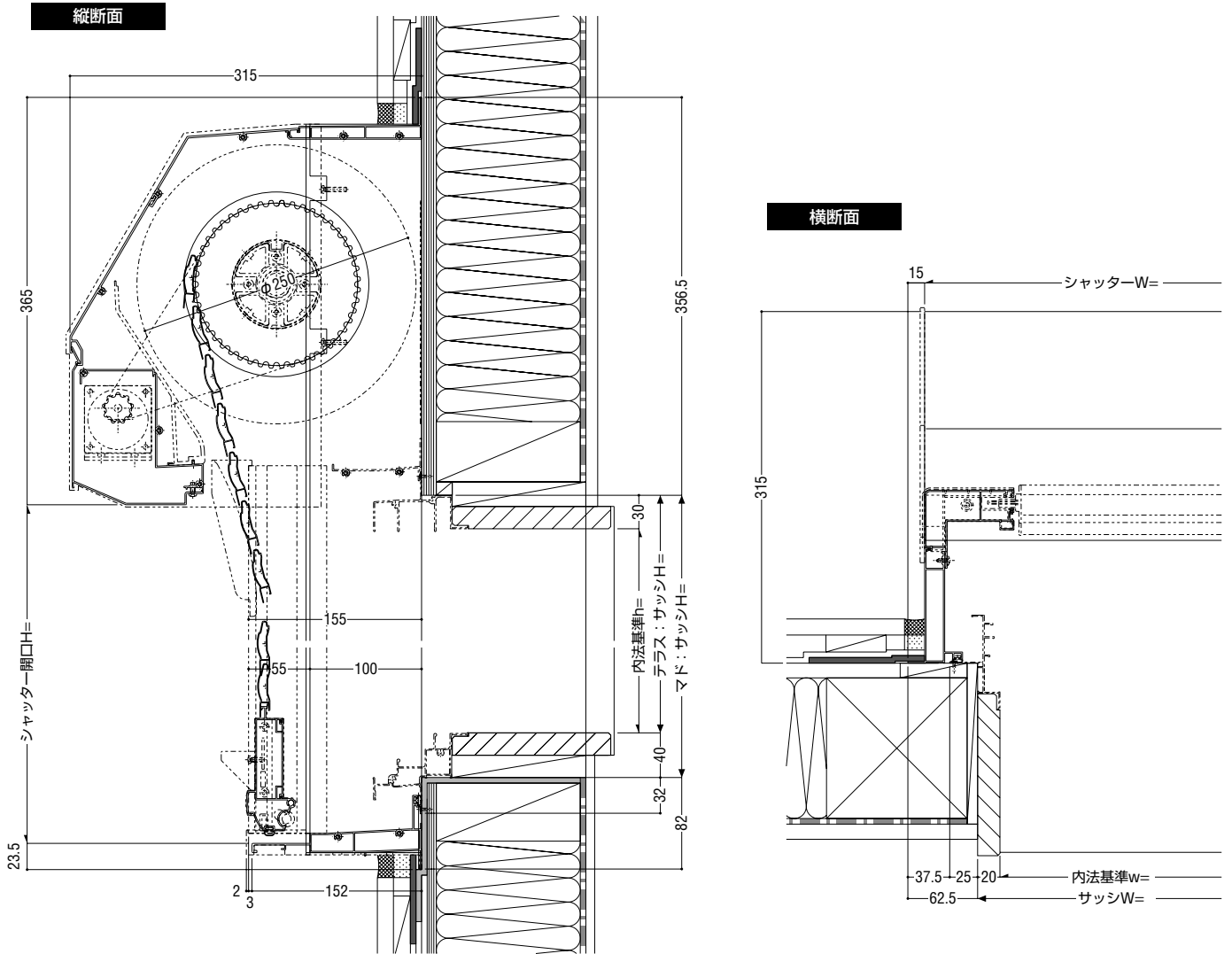

壁付けタイプ (半外付サッシ納まり)

S=1/6

縦断面

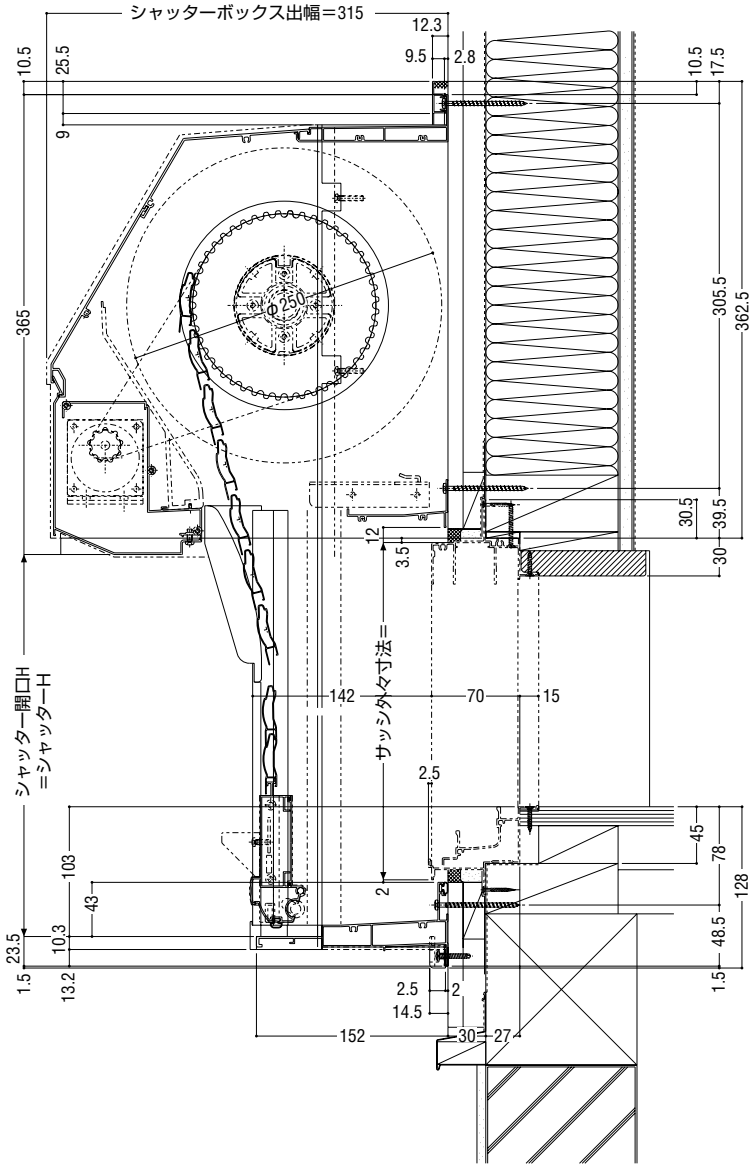

横断面

